

GRAM

Type

IOP 12699-92 X

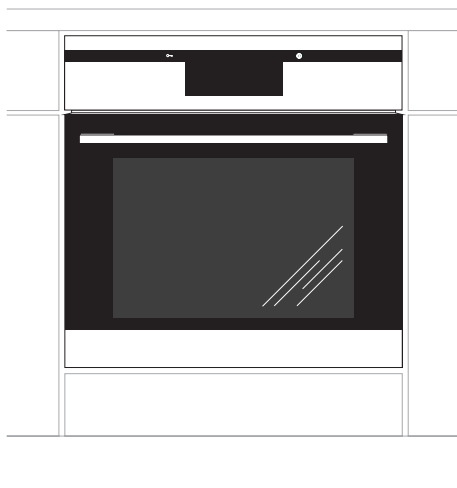

SE Bruksanvisning

- Bekanta dig med din nya ugn och dess olika användningsfunktioner i den ordningsföljd de beskrivs i bruksanvisningen.
- Var uppmärksam på alla upplysningar och förklaringar gällande korrekt användning och behandling. Därmed ser du till att din ugn alltid är redo att användas och att den håller längre.
- Var särskilt uppmärksam på alla upplysningar som rör säkerheten så att du kan förebygga olyckor och skador på ugnen.
- Kom ihåg att spara bruksanvisningen, den kan komma till användning vid ett senare tillfälle.

Observera att denna bruksanvisning gäller för flera inbygggnadsugnar. Det är därför inte säkert att alla funktioner finns på just din ugn.

Observera!

Du måste ha läst och förstått bruksanvisningen innan du börjar använda produkten.

Produkten är uteslutande avsedd för tillagning av livsmedel. All annan användning (t.ex. uppvärmning av rum) är inte i överensstämmelse med produktens avsedda användning och kan vara farlig.

Tillverkaren förbehåller sig rätten till ändringar som inte påverkar produktens funktion.

INNEHÅLLSFÖRTECKNING

Säkerhetsanvisningar	4
Produktbeskrivning	8
Utrustning	9
Installation	10
Användning	12
Avändning av ugnen-praktiska råd	45
Rengöring och underhåll	46
Åtgärder vid fel	51
Tekniska data	52

SÄKERHETSANVISNINGAR

Obs. Produkten och de komponenter som du kommer åt blir varma under användningen. Var noga med att inte röra vid uppvärmningselementen. Barn under 8 år får inte använda produkten, utom om de står under uppsikt.

Produkten får användas av barn över 8 år och av personer med fysiska, sensoriska eller psykiska funktionshinder, eller med bristande erfarenhet av och kunskap om produkten, om de står under uppsikt eller har blivit instruerade om hur den används på ett säkert sätt och om hur de ska undvika faror. Barn får inte leka med produkten. Rengöring och underhåll av produkten får inte utföras av barn utan vuxens uppsikt.

Produkten blir varm under användningen. Var noga med att inte röra vid uppvärmningselementen inuti ugnen.

Åtkomliga delar kan bli heta under användningen. Små barn ska hållas på avstånd från produkten.

Obs. Använd inte aggressiva rengöringsmedel eller vassa metallföremål för att rengöra glasluckan, det kan repa glaset och kan innebära att glaset går sönder.

SÄKERHETSANVISNINGAR

Obs. Försäkra dig om att produkten är avstängd innan du byter lampan för att undvika risken för elstöt.

Använd inte utrustning som rengör med ånga när du rengör produkten.

Obs. Ugnen kan bli mycket het under pyrolysen. Det innebär att även utsidorna kan bli mycket varmare än normalt. Håll därför barn på avstånd.

- Ugnen är mycket het vid användning och en stund efter att den stängts av.
- Värmeelementen blir mycket heta under gräddning och grillstekning. För att förhindra eventuell flambildning får värmeelementet inte komma i kontakt med den mat som grillas eller med eventuell ugn-/stekfolie.
- Se till att andra elapparaters elsladdar inte kommer i kläm i ugnsluckan. Var särskilt försiktig om du använder stickkontakter som sitter i närheten av ugnen.
- Mycket heta oljor och fetter kan antändas. Håll därför alltid ett öga på ugnen under grillstekning.
- Lägg aldrig aluminiumfolie på ugnsbotten eftersom den kan skada bottenplåtens emalj. Av samma orsak får grytor eller andra delar aldrig ställas direkt på ugnens bottenplåt.
- Slå av ugnen via huvudströmbrytaren vid defekter och fel. Ugnen får inte användas igen innan felen avhjälpas av en fackman.

HUR MAN SPARAR ENERGI

- **Använd ugnen endast vid tillagning av större mängder**

Det är mer sparsamt att tillaga kött som väger mindre än 1 kilo på spisen.

- **Utnyttja eftervärmen**

Då man kokar något under längre tid än 40 minuter rekommenderas det att ugnen stängs av 10 minuter innan maten är färdigkokt.

- **Vid bakning, använd värmecirkulation**

- **Stäng ugnsluckan noggrant**

Värme sipprar ut pga smuts på luckans packning. Det är bäst att ta bort smuts genast när de uppstår.

Miljöskydd



Tänk på att emballage, använda elapparater, reservdelar o.s.v. är återanvändbara material.

Se alltid till att materialen deponeras enligt de föreskrifter som gäller för återvinning.

Kassering av förbrukade produkter



När produkten är förbrukad får den inte kasseras som vanligt avfall, utan man bör överlämna den till en organisation som återvinner elektriska och elektroniska produkter. På produkten, bruksanvisningen eller förpackningen finns en symbol som visar att förbrukad produkt ska lämnas till återvinning.

Material som används för tillverkning av produkten kan återvinnas enligt lämplig be-
teckning. Genom återvinning av materialet i
den förbrukade produkten bidrar man till ett
stärkt miljöskydd.

Kontakta din kommun för uppgifter om var i
din kommun det finns organisationer som tar
hand om förbrukade produkter.

BESKRIVNING AV PRODUKTEN

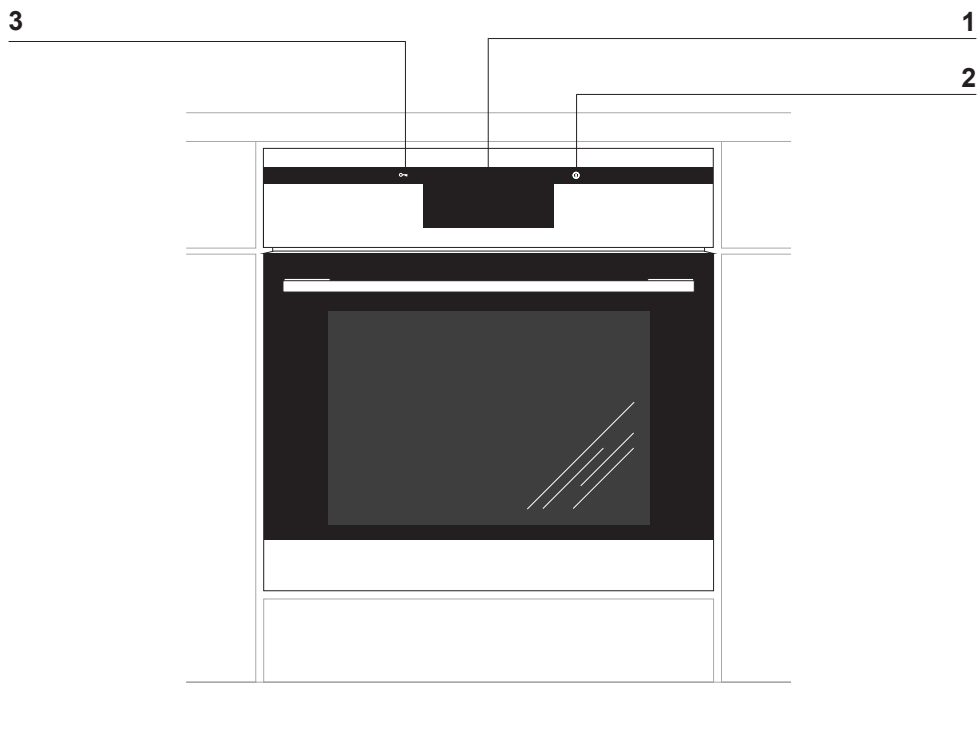

- 1 Digitalt ur
- 2 Till-/frånknapp ①
- 3 Barnlås ②

UPPGIFTER ANGÅENDE UTRUSTNING

Spisens utrustning

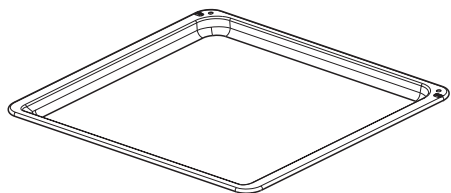

Bakplåtar

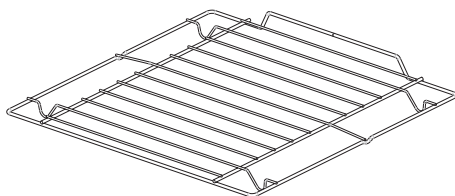

Rostfritt grillgaller

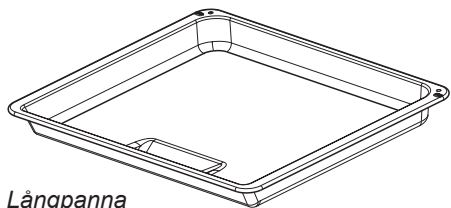

Långpanna

Ugnsfalsar

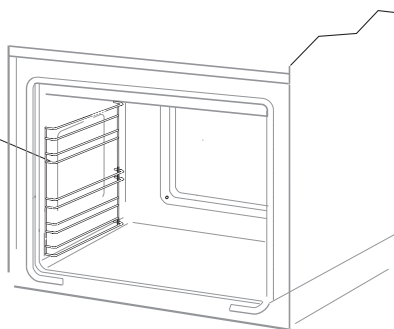

INSTALLATION

Vid inbyggnad ska ugnen placeras så nära strömförsörjningen som möjligt. Lyft aldrig ugnen via ugnsluckans handtag!

Inbyggnadsskåpet kan efter eget val utrustas med lister eller en mellanbotten med ventilationsutskärning. En mellanbotten krävs om en låda ska placeras under ugnen.

Nödvändiga mått framgår av bilden.

Ställ inte in ugnen längre in i skåpet än att stickkontakten till strömförsörjningen fortfarande är tillgänglig.

Nätanslutning

Ugnen är utrustad med en anslutningskabel med stickkontakt.

Ugnen ansluts till elnätet innan den skjuts in i köksskåpet.

Ugnen kan anslutas till ett korrekt installerat eluttag med jordförbindelse som även är tillgängligt efter inbyggnad.

En separat strömkrets krävs för anslutningen av ugnen.

Om ugnens anslutningsladd skadas måste den bytas ut mot en sladd som minst uppfyller nedanstående uppgifter.

Vid byte av nätsladden måste en av följande sladdtyper med motsvarande nominella tvärsnitt användas:

- Gummisladd HO5RR-F 3G1,5 eller HO5RN-F 3G1,5

- Plastsladd HO5VV-F 3G1,5 eller HO5V-VH2-F 3G1,5

OBS!: För att uppfylla säkerhetsföreskrifterna måste en strömbrytare som bryter alla poler och som har ett kontaktavstånd på minst 3 mm användas. (kan vara en huvudströmbrytare).

Min. säkring är 16 A.

Montering av ugnen

Efter nätanslutning kan ugnen skjutas in i köksskåpet och fastgöras vid skåpet.

- Bryt strömmen med huvudströmbrytaren innan montering.
- Ugnen ska skjutas in helt i skåpet.
- I samband med detta ska du se till att nätsladden inte bryts eller skadas på annat sätt.
- Mellanrummet mellan ugnen och köksskåpets sidoväggar ska vara lika stort överallt.
- Mellanrummet mellan arbetsbänken/-skåpet och ugnen får inte tillslutas.
- Öppna luckan och skruva in de bifogade skruvarna i skåpets framsida genom de fyra hålen som borrats i ugnens båda sidor.
- Efter montering kan du slå på strömmen igen med strömbrytaren.

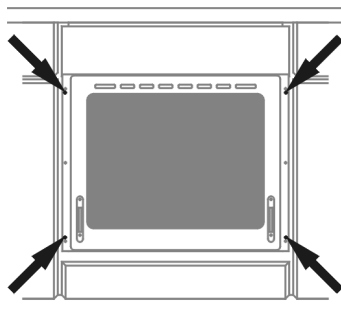

INSTALLATION

Inbyggnadsmått

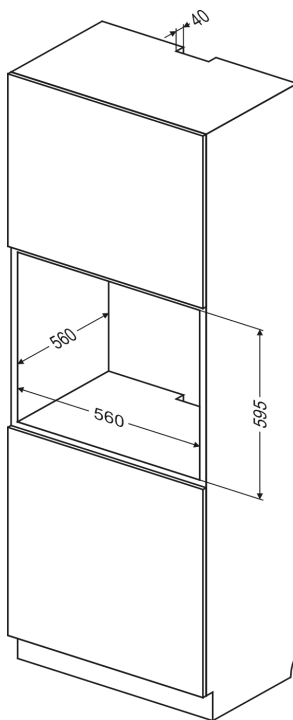
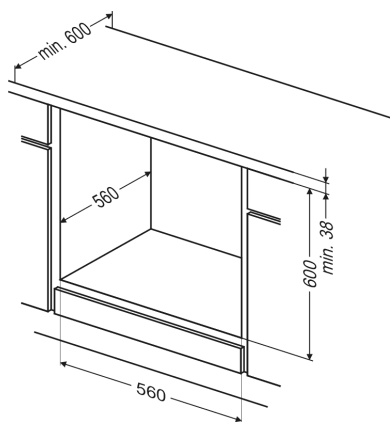

ANVÄNDNING

Innan du använder ugnen första gången

- Ta bort emballaget och rengör ugnen inuti.
- Ta ut och diska ugnens utrustning med varmt vatten och lite diskmedel.
- Starta fläkten i köket eller öppna fönstret.
- Värm upp ugnen (till 250 grader i ca 30 minuter), avlägsna eventuell smuts och tvätta av ugnens insida noga. (Se avsnitt: *Använda kontrollpanelen*),

Viktigt!

Använd bara varmt vatten med lite diskmedel för att rengöra ugnens insida.

Viktigt!

Ugnen har en kontrollpanel med pekskärm. Kontrollpanelen har två peksensorer:

- ① Till-/från-sensor
- ☰ Barnlås

Tryck på sensorns glasyta (sensor visas med en symbol) om du vill aktivera den. En ljudsignal som har valts i menyn hörs. (Se avsnitt: *Använda kontrollpanelen*),

Sensorernas ytor ska hållas rena.

Det finns en särskild dator-app som hjälper dig att använda ugnen och att uppdatera ugnens firmware.

Med den kan du ladda ner och bilderna, men även uppdatera ugnens firmware. För att göra detta måste du ha ett USB minne som följer med ugnen.

Varje gång du gör ändringar måste du först spara existerande ugnensdata på USB-minnet. För att spara existerande data sätter du in USB-minnet i ugnens port. Därefter gör du inställningarna på kontrollpanelen, sedan uppdaterar du ugnens programvara och följer anvisningarna på displayen.

Installationsguiden finns på medföljande USB-minne eller kan laddas ner efter att du har registrerat dig på www.gramsmart.com.

Systemkrav:

Windows XP eller senare, Windows Installer 4.5 eller senare (för system som är äldre än Windows 7 kan den laddas ner från <http://www.microsoft.com/sv-se/download/details.aspx?id=8483>).

Installationen görs med behörighet som administratör (förinställd för hemanvändare).

ANVÄNDNING

Använda kontrollpanelen

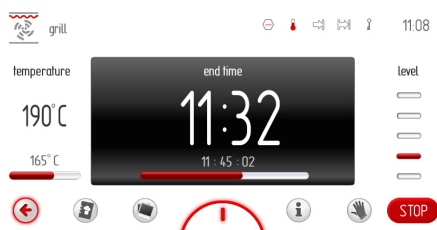
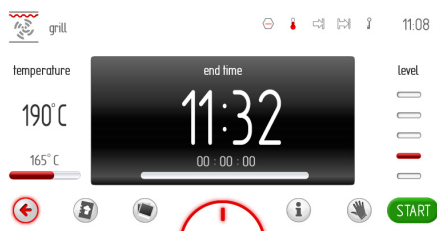

Verktygsfält



- 1 TILLBAKA – tryck för att komma tillbaka till förra sidan/menyn eller upp en nivå.
- 2 KOKBOK – tryck för att öppna kokboken.
- 3 BILDSPEL – tryck för att öppna bildspelet.
- 3 UGNSBELYSNING – tryck för att tända/släcka ugnsbelysningen.
- 4 GENVÄGAR – tryck för att visa förinställda genvägar och genvägar som kan ställas in av användaren enligt nedan.
- 5 INSTRUKTIONER – tryck för att öppna ugnens instruktioner.
- 6 LÅS – tryck för att låsa pekskärmens display om du vill torka av den medan ugnen är i gång.
- 7 START/STOPP/OK – tryck för att starta/avsluta en funktion eller bekräfta en inställning.

Meddelandefält

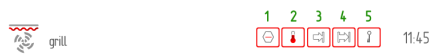

Meddelandefältet visar alltid följande information:

- Funktionens symbol och/eller namn
- Fem meddelande-symboler
- Aktuell tid

Meddelande-symbolerna visas alltid i närheten av den aktuella tiden. Om symboler visas på plats 2, 3 och 4 och symbolen på plats 3 släcks medan ugnen är i gång, kommer symbolen på plats 2 att flyttas till plats 3.



ANVÄNDNING

Avstängt läge, aktuell tid, funktion

I avstängt läge är displayen släckt och bara ① peksensorn på kontrollpanelen är bakgrundsbelyst.



När displayen visar aktuell tid trycker du var som helst på skärmen för att aktivera ugnen och visa huvudmenyn. Alla beröringssensorer tänds.



Tryck på ① för att visa aktuell tid. Beröringssensorns bakgrundsbelysning släcks. Aktuell tid och aktuellt datum visas. När ugnstemperaturen överstiger 50 °C visas även indikeringen för restvärme.

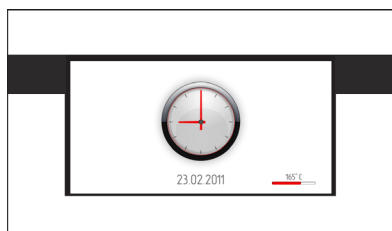

ANVÄNDNING

Välj språk

När du har anslutit ugnen till eluttaget ska du välja språket för menyerna.

Välj språket från karuselldisplayen genom att föra fingret åt höger eller vänster över skärmen. Stanna karusellen och välj flaggan för språket du önskar (i rutan), och tryck på OK för att välja språkmenyn.

Efter ett strömavbrott (eller om du har dragit ut elkontakten och satt i den igen) finns den senaste språkinställningen sparad.



Ställ in aktuell tid

När du har ställt in ditt valda språk ska du bekräfta den aktuella tiden genom att trycka på OK eller ställa in tiden med skjutreglaget eller +/- knapparna. Tryck på OK för att bekräfta aktuell tid.

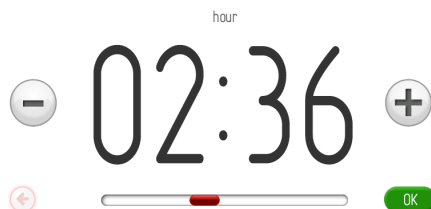

Tiden kan ställas mellan 00:00 och 23:59 för ett 24-timmarssystem, eller mellan 00:00 och 12:00 för ett 12-timmarssystem.

När du har ställt in tiden kommer aktuell tid att visas på displayen.

Tryck på **ⓘ** i standby-läge för att visa aktuell tid. Tryck var som helst på skärmen för att aktivera ugnen och visa huvudmenyn. Snurra karusellen, välj Inställningar och sedan Tid. Tryck direkt på symbolen längst fram eller tryck på OK.

ANVÄNDNING

Ställa in aktuellt datum

När du har bekräftat den aktuella tiden visas det aktuella datumet. Bekräfta aktuellt datum genom att trycka på OK eller ställ in datumet med skjutreglaget eller +/--knapparna.

När du ställer in datum börjar du med att ställa in året (framhävt i svart) och sedan månad och dag. Tryck på +/- knapparna eller använd skjutreglaget för att ställa in året. När du har ställt in året trycker du på månad som då blir aktiv, fälten för år och dag är då inaktiva. När du har ställt in månaden trycker du på dag som då blir aktiv, fälten för år och månad är då inaktiva. Tryck på OK för att bekräfta inställningen. När du har ställt in datumet visas aktuell tid på displayen.

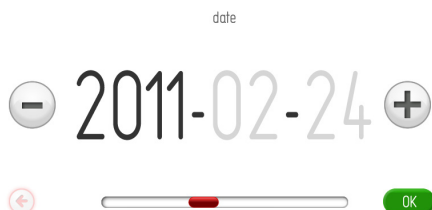

Huvudmeny

Tryck på ① i standby-läge för att visa aktuell tid.

Tryck var som helst på skärmen för att aktivera ugnen och visa huvudmenyn.



Välj önskad huvudmeny-symbol från karuselldisplayen genom att föra fingret åt höger eller vänster över skärmen. Stanna karusellen och tryck på vald punkt i huvudmenyn för att komma till undermenyn. Ett annat sätt att komma till huvudmenyn är att trycka på OK när karusellen har stannat.

Om du inte gör något inom 60 sekunder kommer displayen att visa aktuell tid. Tryck på TILLBAKA ② för att lämna huvudmenyn och visa aktuell tid.

Det finns följande inställningspunkter i huvudmenyn:

- Inställningar
- Ugnsfunktioner
- Förinställda program
- Användarprogram
- Kokbok
- Pyrolysis
- Bildspel.

ANVÄNDNING

Huvudmeny \ Inställningar

Stanna karusellen och tryck på inställnings-symbolen för att komma till undermenyn. Ett annat sätt att komma till inställning-symbolen är att trycka på OK när karusellen har stannat.

Det finns följande punkter i inställningsmenyn att välja mellan:

- Språk
- Tid
- Belysning
- Ljud
- Teman
- Displayens ljusstyrka
- Service
- Firmware Update
- Specialinställningar.

För fingret över skärmen för att snurra meny-symbolerna. Stanna karusellen och tryck på vald punkt i huvudmenyn för att komma till undermenyn. Ett annat sätt att komma till vald meny-symbol är att trycka på OK när karusellen har stannat.

Om du inte gör något inom 60 sekunder kommer displayen att visa aktuell tid. Tryck på TILLBAKA  för att lämna inställningsmenyn och gå till huvudmeny och visa aktuell tid.

Huvudmeny \ Inställningar \ Språk

Stanna karusellen och tryck på språk-symbolen för att komma till undermenyn. Ett annat sätt att komma till inställning-symbolen är att trycka på OK när karusellen har stannat.

Följande språk finns tillgängliga:

- Deutsch,
- English,
- Polski,
- По русски,
- Česky,
- Srbski,
- Lietuviškai,
- Eesti,
- Latviski,
- Français,
- Español,
- Türkçe,
- Svenska,
- Norsk,
- Suomi,
- Dansk,
- Italiano.

Mer information om hur du väljer språk finns i avsnittet *Välja språk*.

Om du inte gör något inom 60 sekunder kommer displayen att visa aktuell tid. Tryck på TILLBAKA  för att lämna språkmenyn och gå till inställningsmenyn, huvudmenyn och visa aktuell tid.

Huvudmeny \ Inställningar \ Tid

Stanna karusellen och tryck på tid-symbolen för att komma till undermenyn. Ett annat sätt att komma till inställning-symbolen är att trycka på OK när karusellen har stannat. Följande meny punkter finns tillgängliga för tid:

- Datum
- Timme
- Timer
- Klocktyp
- Tidsformat

ANVÄNDNING

För fingret över skärmen för att snurra meny-symbolerna. Stanna karusellen och tryck på vald punkt i huvudmenyn för att komma till undermenyn. Ett annat sätt att komma till vald meny-symbol är att trycka på OK när karusellen har stannat.

Om du inte gör något inom 60 sekunder kommer displayen att visa aktuell tid. Tryck på TILLBAKA ↶ för att lämna tidmenyn och gå till inställningsmenyn, huvudmenyn och visa aktuell tid.

Huvudmeny \ Inställningar \ Datum

Mer information om hur du ställer in aktuellt datum finns i avsnittet *Ställa in aktuellt datum*.

Huvudmeny \ Inställningar \ Tid / Aktuell tid

Mer information om hur du ställer in aktuell tid finns i avsnittet *Ställa in aktuellt tid*.

Ställa in Tillagningstid och Sluttid (för en uppvärmningsfunktion)

När du väljer en uppvärmningsfunktion kommer displayen att se ut som på bilden nedan (innan du har ställt in tillagningstid och sluttid) – displayen är mörk.

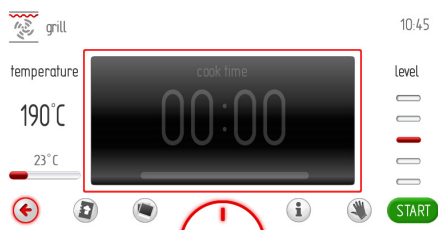

Om du inte startar programmet eller ändrar tidsinställningarna inom 60 sekunder kommer den aktuella tiden att visas på displayen. Tryck på TILLBAKA ↶ för att lämna skärmen. När du sätter igång programmet ersätts START-symbolen med STOPP-symbolen. Tryck på fältet innanför rutan för att ställa in Tillagningstid. Då öppnas skärmen Tillagningstid så som visas i bilden nedan. Symbolen ↶ börjar blinka i det övre högra hörnet.



Om du inte ställer in eller bekräftar tillagningstiden inom 10 sekunder kommer skärmen för den valda uppvärmningsfunktionen att visas. Du kan när som helst trycka på ↶ för att lämna tidsinställningen.

ANVÄNDNING

Tryck på +/- knapparna eller använd skjutreglaget för att ställa in den önskade tiden. Tryck på OK för att bekräfta den valda tiden. Skärmen för att ställa in tiden stängs. Symbolen  visas i meddelandefältets övre hörn. Ugnen visar den nedräknade tiden och en röd förlöppsindikator som en liggande stapel under sluttiden.



När tillagningstiden är över hörs en signal (2 pip/paus/2 pip) och displayen blinkar. Detta upprepas var 3:e sekund. Symbolen  blinkar också. Signalen ljuder i maximalt 5 minuter.

Tryck på OK eller var som helst på skärmen för att bekräfta och stänga av signalen. Därefter visas den inaktiva tillagningstiden på displayen. Om du inte startar programmet igen inom 60 sekunder kommer displayen att visa aktuell tid.



Ställa in Tillagningstid och Sluttid (för en uppvärmningsfunktion)





A) Ställ in tillagningstiden.

Mer information om hur du ställer in tillagningstiden finns i avsnittet *Ställa in tillagningstid (för en uppvärmningsfunktion)*.



B) Ställa in sluttid



För att kunna ställa in sluttiden måste du först ställa in tillagningstiden i skärmen Tillagningstid. Symbolen  visas.

Tryck på  för att ändra sluttiden. Symbolen  börjar blinka. Om du inte gör något inom 10 sekunder kommer den valda uppvärmningsfunktionens skärm att visas med den tidigare inställda tillagningstiden.

Tryck på  en gång till medan  fortfarande blinkar. Nu kan du ställa in sluttiden. Symbolen  slutar blinka och symbolen  börjar blinka. Om du inte gör något inom 10 sekunder kommer den valda uppvärmningsfunktionens skärm att visas med den tidigare inställda tillagningstiden.



Tryck på +/- knapparna eller använd skjutreglaget för att ställa in den önskade sluttiden. Tryck på  för att bekräfta sluttiden. Skärmen för att ställa in sluttiden stängs. Aktuell tid visas.

Symbolerna  och  visas i det övre högra hörnet och den återstående tiden visas i den liggande röda stapeln.

Om du inte gör något inom 60 sekunder kommer displayen att visa aktuell tid (inställningarna är sparade). På skärmen för aktuell tid visas symbolerna för Sluttid  och Tillagningstid  i meddelandefältet. Båda symbolerna blinkar tills ugnens program startas. Om du pekar var som helst på skärmen kommer de senast ändrade inställningarna att visas på displayen.

ANVÄNDNING

C) Använda ugnen i vald inställning

Den valda uppvärmningsfunktionen startas när den aktuella tiden är samma som den inställda starttiden. Skärmen för Tillagningstid visas på displayen. När programmet har startats släcks symbolen  medan symbolen  fortsätter att visas. När tillagningstiden är över hörs en signal och displayen blinkar. Symbolen  blinkar också. Signalen ljuder i maximalt 5 minuter.

Tryck på OK eller var som helst på skärmen för att bekräfta och stänga av signalen. Därefter visas den inaktiva tillagningstiden på displayen tillsammans med START-knappen. Om du inte startar programmet igen inom 60 sekunder kommer displayen att visa aktuell tid.

Huvudmeny \ Inställningar \ Tid \ Timer

Stanna karusellen och tryck på timer-symbolen för att komma till undermenyn. Ett annat sätt att komma till timer-symbolen är att trycka på OK när karusellen har stannat. Då öppnas skärmen Tillagning så som visas i bilden nedan och symbolen  blinkar.





Om du inte ställer in eller bekräftar tillagningstiden inom 10 sekunder kommer skärmen för timern att visas. Tryck på TILLBAKA  för att lämna timermenyn.

ANVÄNDNING

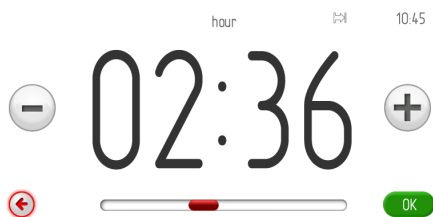
Tryck på +/- knapparna eller använd skjutreglaget för att ställa in den önskade tiden. Tryck på OK för att bekräfta den valda tiden. Skärmen för att ställa in tiden stängs. Skärmen för inställning av timern öppnas och symbolen  visas på meddelandefältet.



Tryck på OK för att börja nedräkningen av den förinställda tillagningstiden. Om du inte startar nedräkningen eller ändrar tillagningstidens inställningar inom 60 sekunder kommer den aktuella tiden att visas på displayen. Tryck på TILLBAKA  för att lämna skärmen. När nedräkningen av tiden har börjat ersätts START-knappen med STOPP-knappen. Uggen visar den nedräknade tiden och en röd förloppsindikator som en liggande stapel under sluttiden.

När tillagningstiden är över hörs en signal och displayen blinkar. Symbolen  blinkar också. Signalen ljuder i maximalt 5 minuter.

Tryck på OK för att bekräfta och stänga av ljudsignalen. Därefter visas den tillagningstidens skärm på displayen. Om du inte ställer in tillagningstiden eller startar om timern inom 5 sekunder kommer den aktuella tiden att visas på displayen.

Huvudmeny \ Inställningar \ Tid \ Klockformat

Stanna karusellen och tryck på klocktyp-symbolen för att komma till undermenyn. Ett annat sätt att komma till klocktyp-symbolen är att trycka på OK när karusellen har stannat. Följande klocktyper finns att välja på:

- Standard
- Digital
- Analog

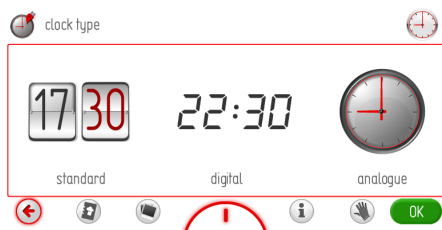

Tryck på önskad klocktyp för att välja den. Den valda klocktypen blir rödmarkerad. Tryck på OK för att bekräfta ditt val.

Den valda klocktypen visas i det övre högra hörnet på displayen samt när aktuell tid visas.

Om du inte gör något inom 60 sekunder kommer displayen att visa aktuell tid. Tryck på TILLBAKA  för att lämna klockmenyn och gå till inställningsmenyn, huvudmenyn och visa aktuell tid.

ANVÄNDNING

Huvudmeny \ Inställningar \ Tid \ Tidsformat

Stanna karusellen och tryck på tidsformat-symbolen för att komma till undermenyn. Ett annat sätt att komma till klocktyp-symbolen är att trycka på OK när karusellen har stannat. Följande språk finns tillgängliga:

- 24 timmar
- 12 timmar (AM/PM)



Tryck på ett tidsformat för att välja det. Det valda tidsformatet blir rödmarkerat. Tryck på OK för att bekräfta ditt val.

Tiden visas nu i det valda formatet i det övre högra hörnet på displayen samt när aktuell tid visas.

Om du inte gör något inom 60 sekunder kommer displayen att visa aktuell tid. Tryck på TILLBAKA ↶ för att lämna klockmenyn och gå till inställningsmenyn, huvudmenyn och visa aktuell tid.

Huvudmeny \ Inställningar \ Belysning

Stanna karusellen och tryck på belysning-symbolen för att komma till undermenyn. Ett annat sätt att komma till belysnings-symbolen är att trycka på OK när karusellen har stannat. Det finns följande punkter i belysningsmenyn att välja mellan:

- Kontinuerligt läge
- ECO



Tryck på önskat funktionsläge för att välja det. Det valda funktionsläget blir rödmarkerat. Tryck på OK för att bekräfta ditt val.

Om du inte gör något inom 60 sekunder kommer displayen att visa aktuell tid. Tryck på TILLBAKA ↶ för att lämna belysningsmenyn och gå till inställningsmenyn, huvudmenyn och visa aktuell tid.

Kontinuerligt läge

Om du väljer kontinuerligt läge kommer belysningen att vara tänd under hela programmet (uppvärmningsfunktion) eller när ugnsluckan öppnas. När du öppnar ugnsluckan tänds belysningen. Den är tänd i 10 minuter och släcks sedan. Du måste stänga luckan och öppna den på nytt för att tända belysningen igen.

ECO

Om du har valt funktionsläget ECO kommer belysningen att vara tänd i 30 sekunder efter att du har startat ett program (uppvärmningsfunktion) och sedan släcks belysningen. Tryck på belysningssymbolen för att tända belysningen när ugnen är i gång. Belysningen släcks igen 30 sekunder efter det att sensorfältet har berörts. När du öppnar ugnsluckan tänds belysningen. Den är tänd i 10 minuter och släcks sedan. Du måste stänga luckan och öppna den på nytt för att tända belysningen igen.

ANVÄNDNING

Huvudmeny \ Inställningar \ Ljud

Stanna karusellen och tryck på ljud-symbolen för att komma till undermenyn. Ett annat sätt att komma till ljud-symbolen är att trycka på OK när karusellen har stannat. Det finns följande punkter i ljudmenyn att välja mellan:

- Navigera i menyn
- Program avslutat
- Förvärmning av ugn avslutad
- Ljudvolym

För fingret över skärmen för att snurra meny-symbolerna.

Tryck på önskat ljud för att välja det. Det valda ljudet blir rödmarkerat. Tryck på OK för att bekräfta ditt val.

Om du inte gör något inom 60 sekunder kommer displayen att visa aktuell tid. Tryck på TILLBAKA  för att lämna ljudmenyn och gå till inställningsmenyn, huvudmenyn och visa aktuell tid.

Huvudmeny \ Inställningar \ Ljud \ Navigera i menyn

Stanna karusellen och tryck på ljud-symbolen för att komma till undermenyn. Ett annat sätt att komma till en meny-symbol är att trycka på OK när karusellen har stannat. Följande ljud finns att välja på:

- Ljud 1
- Ljud 2
- Ljud 3
- Ljud 4
- Ljud 5

För fingret över skärmen för att snurra meny-symbolerna.

Tryck på önskat ljud för att välja det. Det valda ljudet blir rödmarkerat. Tryck på OK för att bekräfta ditt val.

Om du inte gör något inom 60 sekunder kommer displayen att visa aktuell tid. Tryck på TILLBAKA  för att lämna ljudmenyn och gå till inställningsmenyn, huvudmenyn och visa aktuell tid.

Huvudmeny \ Inställningar \ Ljud \ Program avslutat

Välj ljud på samma sätt som beskrevs i förra avsnittet.

Huvudmeny \ Inställningar \ Ljud \ Förvärmning av ugn avslutad

Välj ljud på samma sätt som beskrevs i förra avsnittet.

ANVÄNDNING

Huvudmeny \ Inställningar \ Ljud \ Volym

Stanna karusellen och tryck på volym-symbolen för att komma till undermenyn. Ett annat sätt att komma till en meny-symbol är att trycka på OK när karusellen har stannat. Då öppnas skärmen för volyminställningar så som visas i bilden nedan.

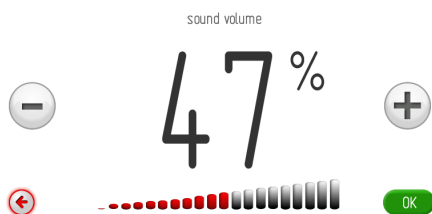

Om du inte ställer in eller bekräftar volymen inom 10 sekunder kommer volymens inställningsskärm att visas. Tryck på TILLBAKA ↶ för att lämna volymens inställningsskärm.

Tryck på +/- knapparna eller använd skjutreglaget för att ställa in önskad volym. Tryck på OK för att bekräfta volyminställningen.

Huvudmeny \ Inställningar \ Teman

Stanna karusellen och tryck på tema-symbolen för att komma till undermenyn. Ett annat sätt att komma till en meny-symbol är att trycka på OK när karusellen har stannat. Det finns följande punkter i temamenyn att välja mellan:

- Tema 1 (blå)
- Tema 2 (grön)
- Tema 3 (vit)
- Tema 4 (black)
- Tema 5 (flame)

För fingret över skärmen för att snurra meny-symbolerna.

Tryck på önskat tema för att välja det. Det valda temat blir rödmarkerat. Tryck på OK för att bekräfta ditt val.

Valet sparas och övermenyn visas automatiskt. Det valda temat kommer nu att visas på alla skärmar.

Om du inte gör något inom 60 sekunder kommer displayen att visa aktuell tid. Tryck på TILLBAKA ↶ för att lämna temamenyn och gå till inställningsmenyn, huvudmenyn och visa aktuell tid.

ANVÄNDNING

Huvudmeny \ Inställningar \ Ljusstyrka display

Stanna karusellen och tryck på ljusstyrka-symbolen för att komma till undermenyn. Ett annat sätt att komma till en meny-symbol är att trycka på OK när karusellen har stannat. Det finns följande punkter i ljusstyrkemenyn att välja mellan:

- Ljusstyrka i display i standby
- Ljusstyrka i display under användning
- Ljusstyrka i display vid bildspel

Tryck på önskad meny punkt för att välja den.

Då öppnas skärmen för inställning av ljusstyrka så som visas i bilden nedan.

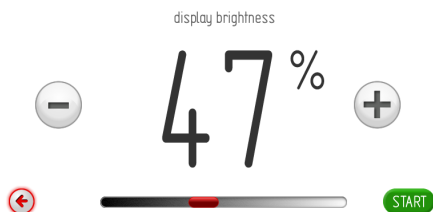

Tryck på +/- knapparna eller använd skjut-reglaget för att ställa in ljusstyrkan mellan 0 och 100 % i steg om 1 %. Tryck på OK för att bekräfta inställningen av ljusstyrkan.

ANVÄNDNING

Huvudmeny \ Inställningar \ Service

Stanna karusellen och tryck på service-symbolen för att komma till undermenyn. Ett annat sätt att komma till en meny-symbol är att trycka på OK när karusellen har stannat. Ugnens display visar följande information.

service

E0 temperature sensor error



Möjliga felmeddelanden:

- Inga fel
- E0 – fel på temperatursensor

Om ugnen upptäcker ett fel kommer felkoden att visas enligt beskrivningen ovan.

Om felet E0 har identifierats av ugnen kan produkten inte användas och service-meddelandefältet visas kontinuerligt.

Efter att servicemeddelandet har visats i 10 sekunder visas aktuell tid på displayen. Tryck på OK eller TILLBAKA  för att lämna skärmen med servicemeddelandet och visa aktuell tid.

Det går inte att utföra några funktioner till exempel att navigera i menyerna, välja alternativ eller göra inställningar. Service-skärmen visas hela tiden. Ugnens normala funktioner återställs när felet har åtgärdats.

ANVÄNDNING

Huvudmeny \ Inställningar \ Speciella inställningar

Stanna karusellen och tryck på serviceinställning-symbolen för att komma till undermenyn. Ett annat sätt att komma till en meny-symbol är att trycka på OK när karusellen har stannat. Ugnens display visar följande information.

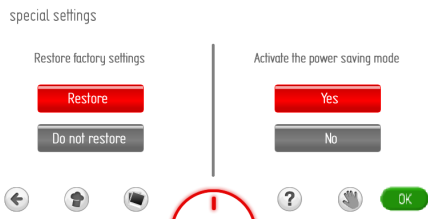

Tryck på "återställ" för att återställa fabriksinställningarna eller tryck på "avbryt" för att behålla nuvarande inställningar. Den valda meny-symbolen blir rödmarkerad. Tryck på OK för att bekräfta ditt val. Om du väljer "Avbryt" kommer du tillbaka till den övre menynivån (Inställningar).

Om du väljer "Återställ" kommer ugnen att ha följande fabriksinställningar.

Fabriksinställningar:

- Klocktyp: – digitalt
- Tidsformat: 24 timmar
- Belysning: kontinuerligt läge
- Navigera i menyn: ljud 1
- Program avslutat: ljud 1
- Förvärmning av ugn avslutat: ljud 1
- Ljudnivå: 60 %
- Tema: tema 1
- Ljusstyrka i display i standby: 30 %
- Ljusstyrka i display under användning: 80 %
- Ljusstyrka i display vid bildspel: 80 %.

Tryck på "Eco" för att välja energisparläget eller "Normal" för att välja vanligt funktionsläge. Den valda meny-symbolen blir rödmarkerad. Tryck på OK för att bekräfta ditt val. Om du väljer "Eco" är skärmarna mörka och ugnen stängs av 5 minuter efter att ett program är klart. Till-/från-sensorn ① är tänd.

Om du väljer "Normal" stängs ugnen inte av automatiskt. I stället visas aktuell tid, datum eller bildspel (beroende på dina inställningar) cirka 1 minut efter att programmet är klart. Tryck på till-/från -sensorn ① för att stänga av ugnen.

ANVÄNDNING

Huvudmeny \ Ugnsfunktioner

Stanna karusellen och tryck på ugnsfunktionssymbolen för att komma till undermenyn. Ett annat sätt att komma till en meny-symbol är att trycka på OK när karusellen har stannat. Följande ugnsfunktion-symboler finns att välja på:

- Över- undervärme
- Fläkt
- Grillspett
- Grill
- Turbogrill
- Supergrill
- Varmluft
- Pizzafunktion
- Övervärme
- Undervärme
- Upptining
- Super grillspett

Översikt över ugnens funktioner, ugnselement, möjliga temperaturer och standardinställningar.

Funktionsbeskrivning	Ugnsfunktioner	Temperatur [°C]		Förinställd temperatur [°C]	Ugnsnivå
		Min.	Max.		
Över- undervärme	Undervärme + övervärme	30	280	180	3
Fläkt	Undervärme + övervärme + fläkt	30	280	170	3
Grillspett	Grill	30	280	280	-
Grill	Grill	30	280	280	5
Turbogrill	Grill + fläkt	30	280	200	2
Supergrill	Grill + övervärme	30	280	280	5
Varmluft	Varmluft + fläkt	30	280	170	3
Pizzafunktion	Varmluft + undervärme + fläkt	30	280	220	2
Övervärme	Övervärme	30	230	180	-
Undervärme	Undervärme	30	240	200	-
Upptining	Fläkt	-	-	-	3
Super grillspett	Grill + övervärme + vändspett	30	280	280	-

ANVÄNDNING

Kylfläkt

Kylfläkten startar varje gång ugnstemperaturen överskrider 50 °C oavsett om någon funktion är igång eller inte.

När tillagningen är klar visas aktuell tid och ugnens temperatur-stapel på displayen.

Belysning

Belysningen tänds enligt valet som har gjorts i Meny / Inställningar / Belysning när en funktion är igång.

Oavsett vad du har valt i **Meny / Inställningar / Belysning** kommer belysningen att vara tänd i 10 minuter när ugnsluckan öppnas, och släckas när du stänger luckan.

Om du öppnar ugnsluckan när du har valt Tillagningstid stängs ugnens element och kylfläkten (om den används) av. Den normala funktionen fortsätter när luckan har stängts.

Huvudmeny \ Ugnsfunktioner \ Grill (att använda funktionerna, här används Grill som exempel.)

Stanna karusellen och tryck på grillmeny-symbolen för att komma till undermenyn. Ett annat sätt att komma till en meny-symbol är att trycka på OK när karusellen har stannat. Ugnens display visar följande information.

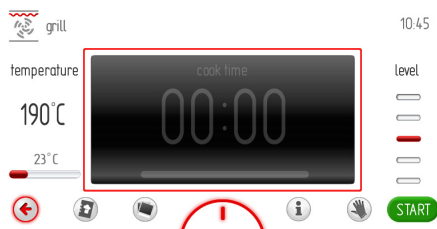

Tryck på START för att starta programmet. Kylfläkten, belysningen och grillelementen är igång. Om du inte ställer in tillagningstid, eller tillagningstid samt starttid, 10 sekunder efter att du startat ett program kommer visningen av temperaturen och tiden att byta plats och temperaturen visas mitt på skärmen. Ugnens display visar följande information.



Under programmet är grillelementen igång tidvis (termostat) så att ugnstemperaturen är stabil +/-2,5 grader.

Om temperaturen ställs in på 170 grader kommer ugnstemperaturen att ligga mellan 167,5 och 172,5 grader.

ANVÄNDNING

Om du ser att temperatur-stapeln visar 165 grader: om ugnstemperaturen är högre än den inställda temperaturen visas den inställda temperaturen, och om ugnstemperaturen är lägre än den inställda temperaturen visas ugnens aktuella temperatur.

Tryck på STOPP för att avsluta programmet. STOPP-knappen byts ut mot START-knappen. Om du inte fortsätter programmet inom 60 sekunder kommer displayen att visa aktuell tid.

Tryck när som helst på  för att avsluta programmet och gå tillbaka till den övre menynivån som visar tillgängliga uppvärmningsfunktioner.

ECO funktion

Med Eco-funktionen kan ugnens restvärme användas för att värma maten.

Eco-funktionen finns för dessa funktioner:





Om du använder Eco-funktionen stängs ugnen av 5 minuter innan tillagningstiden är slut.



Eco-funktionen kan användas när du har ställt in en tid på minst 10 minuter.

ANVÄNDNING

Speciella funktioner



Barnlåset

Tryck på  under 3 sekunder för att aktivera barnlåset. När barnlåset är aktiverat visas det på displayen genom symbolen  och med en kort pipsignal.

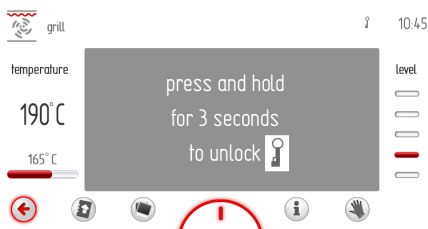
När barnlåset är aktiverat går det inte att ändra i tillagningsprogrammen. Bara nyckelknappen och till-/från-sensorerna är aktiva. När barnlåset är aktivt använder du knappen  för att avsluta ett program och visa aktuell tid. Om du trycker på skärmen när barnlåset är aktivt hörs en lång pipsignal och följande meddelande visas: "Tryck  och håll nedtryckt i 3 sekunder för att låsa upp."



Hur deaktiverar jag?

Tryck på  under 3 sekunder för att stänga av barnlåset. Nyckelsymbolen  släcks och en kort pipsignal hörs.

Automatisk strömavbrytning

Om någon av ugnens funktioner är igång under en längre (orimlig) tid stängs värmeelementen av.

Exempel: Om temperaturen i ugnen blir 200°C stängs värmeelementen i ugnen av efter att ha varit på i ca. 3 timmar. Är temperaturen i ugnen på 100°C stängs värmeelementen av efter ca. 10 timmar.

Detta skyddar ugnen mot överhettning.

Om alla värmeelement är avstängda visas det genom att symbolen  blinkar på den upplysta displayen.

Tryck på  i standbyläget om du vill avaktivera värmeelementens automatiska strömavbrott. Enheten återgår till huvudmenyn.

ANVÄNDNING

Huvudmeny \ Förinställda program

Stanna karusellen och tryck på symbolen för förinställa program för att komma till undermenyn. Ett annat sätt att komma till en meny-symbol är att trycka på OK när karusellen har stannat. Följande program som kan förinställas finns:

- a) Kött
- b) Fjäderfä
- c) Pizza
- d) Djupfrysta produkter
- e) Bakverk
- f) Bakning på låg temperatur
- g) Extra program

Exempel: använda ett förinställt program utan förvärmad ugn

Stanna karusellen och tryck på fjäderfä-symbolen för att komma till undermenyn som innehåller följande punkter: kyckling, anka, gås, kalkon. Tryck på kyckling-symbolen för att öppna inställningsskärmen.

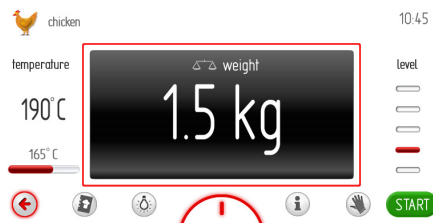

Standardinställningarna visas på skärmen. Starta programmet om standardinställningarna stämmer.

Tryck på skärmens fält för viktinställning (visas med en röd ruta) för att ställa in vikten innan du startar ett program. Skärmen för viktinställning visas.



ANVÄNDNING

Om du inte ställer in eller bekräftar vikten inom 10 sekunder kommer inställningsskärmen med den tidigare inställda vikten att visas. Tryck på TILLBAKA  för att lämna inställningsskärmen för vikten.

Tryck på +/- knapparna eller använd skjutreglaget för att ställa in önskad vikt i steg om 0,1 kg. Tryck på OK för att bekräfta viktinställningen. Skärmen för viktinställning stängs. Den övre nivån skärm visas.

Om du inte gör något inom 60 sekunder kommer displayen att visa aktuell tid. Tryck på TILLBAKA  för att lämna kycklingmenyn och gå till fjäderfä-menyn, huvudmenyn och visa aktuell tid.

Tryck på START för att starta programmet. Kylfläkten, belysningen, fläkten, grillen och spettmotorn är igång. I stället för att visa vikten syns nu återstående tid för kycklingens tillagning och en förloppsindikator på skärmen.



Du kan ändra inställningarna för ugnstemperaturen och sluttiden när du vill, men alla ändringar du gör kommer att påverka det förinställda programmet. När du ändrar temperaturen eller tiden växlar programlängden för kyckling till turbogrill och kycklingsymbolen i displayens övre vänstra hörn ändras till symbolen för turbogrill.

Du kan när som helst trycka på STOPP för att avsluta programmet. Om du inte gör något inom 60 sekunder efter att du tryckt på STOPP kommer displayen att visa aktuell tid.

När den tillagningstid som är proportionell till kycklingens vikt är slut ("Lista över förinställda program") hörs en signal. Detta upprepas i cirka 5 minuter. Displayen visar den inställda ugnstemperaturen och sluttiden. Displayen och  blinkar.

Tryck på OK eller var som helst på skärmen för att bekräfta och stänga av signalen. Därefter går ugnen över i standby-läge.

ANVÄNDNING

Exempel på användning av ett förinställt program med förvärmad ugn

Stanna karusellen och tryck på bakverk-symbolen för att komma till undermenyn som innehåller följande punkter: smulpaj, fruktkaka, cheesecake, rulltårta, sockerkaka, muffins, småkakor, bröd. Tryck på rulltårts-symbolen för att öppna skärmen för tillagningstid. Tillagningstiden är mörk och 00:00 visas.

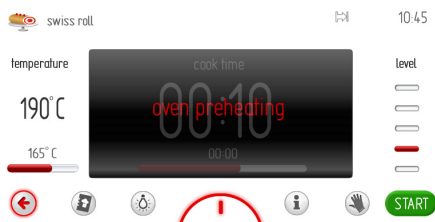

Tryck på START för att starta programmet. Kylfläkten, belysningen och värmefläkten är igång.

Tiden är förinställd på 10 minuter. Ugnen börjar värmas upp till 220 grader och meddelandet "Förvärme ugn" blinkar. När ugnen har uppnått den inställda temperaturen på 220 grader hörs en pipsignal och meddelandet "Förvärme ugn" ersätts med meddelandet "Ugn varm, ställ in maten i ugnen och tryck på START". Skärmens fält för tillagningstid visar 0:10 och är nu aktivt.

Ljudsignalen upprepas var 3:e sekund i cirka 5 minuter. Temperaturen på 200 °C hålls konstant i ugnen.

Sätt in maten i ugnen och tryck på START för att starta programmet.

Ugnens display visar följande information.

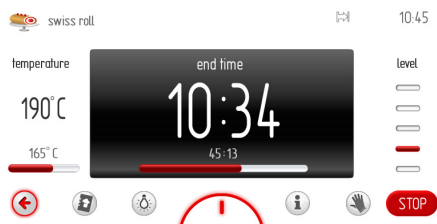

Önskad temperatur bibehålls i ugnen. TILLAGNINGSTID ersätts med SLUTTID (programmets sluttid visas och de sista 10 minuterna visas med förloppsindikatorn).

Du kan ändra ugnens temperatur och tillagningstiden när som helst, men detta kommer även att påverka det förinställda programmet. När du ändrar temperaturen eller tiden växlar programlängden för rulltårta till standardprogrammet och symbolen för rulltårta i displayens övre vänstra hörn ändras till symbolen för standardprogram.

Tryck på STOPP för att avsluta programmet. STOPP-knappen byts ut mot START-knappen. Om du inte fortsätter programmet inom 60 sekunder kommer displayen att visa aktuell tid.

Tryck ↶ på när som helst för att avsluta programmet och gå tillbaka till den övre nivån som visar bakverk-symbolerna.

En ljudsignal hörs när tillagningstiden är slut. Detta upprepas i cirka 5 minuter. Displayen visar den inställda ugnstemperaturen och sluttiden, symbolen ⏸ samt displayens bakgrundsbelysning blinkar.

Tryck på OK för att bekräfta och stänga av ljudsignalen. Därefter går ugnen över i standby-läge.

ANVÄNDNING

Förinställda program

1. Kött

- Fläskkött
- Nötkött
- Kalvkött
- Lammkött

2. Fjäderfä

- Kyckling
- Anka
- Gås
- Kalkon

3. Pizza

- Tunn botten
- Tjock botten
- Djupfrost

4. Djupfrysta produkter

- Fisk
- Lasagne
- Pommes frites

5. Bakverk

- Smulpaj
- Fruktkaka
- Cheesecake
- Rulltårta
- Sockerkaka
- Muffins
- Småkakor
- Bröd

6. Bakning vid låg temperatur

- Röd oxfilet
- Medium oxfilet
- Nötrullader
- Fläskkarré
- Fläskstek
- Oxstek
- Röd oxstek
- Kalkonbröst
- Fläskkarré
- Kalv

7. Extra program

- Jäsning av deg
- Torkning
- Hålla mat varm
- Värma tallrikar
- Pastörisera

ANVÄNDNING

Huvudmeny / Användarprogram

Stanna karuselldisplayen på menyn användarprogram och tryck på menyn för att se undermenyn, som består av 20 användarprogram som du valfritt kan ställa in.

Ett annat sätt att komma till användarprogram-symbolen är att trycka på OK när karusellen har stannat.

Använda användarprogram

Stanna karusellen på en av de 20 användarprogrammen och tryck på valt program för att öppna skärmen med standardinställningar för alla programmen (program 1–20 och ändringsskärmen): standardtillagning, temperatur 180 grader, tillagningstid 00:30 minuter.

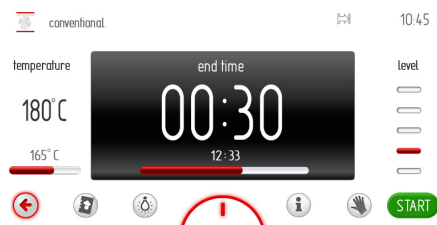

Om du inte startar programmet eller ändrar tillagningstidens och temperaturens inställningar inom 60 sekunder kommer den aktuella tiden att visas på displayen. Tryck på TILLBAKA  för att lämna skärmen. När du sätter igång programmet ersätts START-symbolen med STOPP-symbolen.

Tryck på START för att starta programmet. Kylfläkten, belysningen och det övre samt undre värmeelementet är igång. I det förinställda programmets ruta för tillagningstiden ersätts TILLAGNING med SLUTTID, och på motsvarande sätt ersätts tillagningstiden 00:30 med sluttiden. Den återstående tiden visas på förloppsindikatorn.

En ljudsignal hörs när tillagningstiden är slut. Detta upprepas i cirka 5 minuter.

Displayen visar den inställda ugnstemperaturen och sluttiden, symbolen  samt displayens bakgrundsbelysning blinkar.

Tryck på OK för att bekräfta och stänga av ljudsignalen. Därefter går ugnen över i standby-läge.

Du kan ändra temperaturen och tiden under programmets gång. Om du ändrar den förinställda tiden eller temperaturen kommer namnet "Program 1" (eller det namn du valt) att byta till namnet för ugnsfunktionen som hör ihop med programmet. Symbolen med kockmössan i det övre vänstra hörnet byts till symbolen för ugnsfunktionen.

ANVÄNDNING

Ändra inställningar för användarprogram

När du är i användarprogrammets undermeny stannar du karusellen på meny-symbolen "ÄNDRA" (symbol 21 – den första symbolen till vänster om program 1) och trycker på den för att öppna en undermeny med 20 program som du kan göra ändringar i. Detta visas genom texten "Ändringsläge" överst på skärmen.

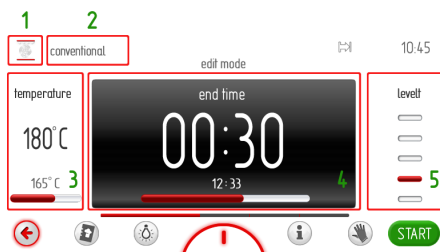

Punkten som ska ändras är framhåvd. Ändringssekvensen är markerad med siffror. Tryck på [1] i det övre vänstra hörnet för att visa ugnsfunktionernas karuselldisplay. Tryck på symbolen för vald ugnsfunktion och bekräfta ditt val. Då kommer du tillbaka till "ändringsläget". Nu är rutan med programmets namn framhåvd. Tryck på rutan för programmets namn [2] för att skriva in namnet med hjälp av det virtuella tangentbordet. Skriv in namnet och tryck på OK för att bekräfta. Tryck när som helst på  för att lämna skärmen där du skriver in namnet.

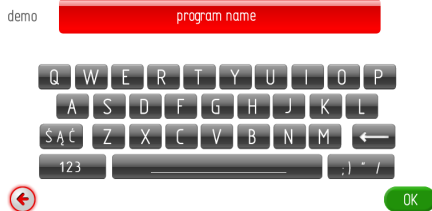
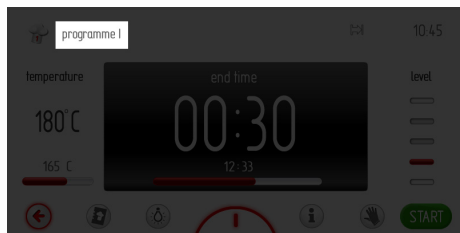

Skärmen "Ändringsläge" visas när du har skrivit in namnet och bekräftat det. Rutan för temperatur är framhåvd. Tryck på temperaturrutan [3] för att se temperaturens inställningsskärm. Skriv in önskad temperatur och tryck på OK för att bekräfta. Rutan för tiden är framhåvd. Tryck på rutan för tiden [4] för att se skärmen för tiden. Ställ in önskad tillagningstid och tryck på OK. Rutan för ugnsnivån är framhåvd. Tryck på rutan för ugnsnivå [5] för att se inställningsskärmen för ugnsnivån. Tryck på +/- knapparna för att ställa in önskad ugnsnivå. Ställ in önskad ugnsnivå och tryck på OK.

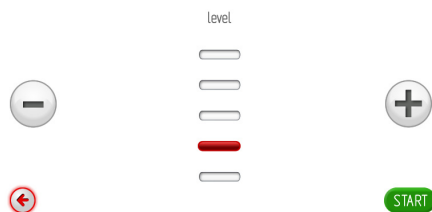

Skärmen för den övre nivån visas, förloppsindikator är klar och meddelandet "Ändring klar" visas i 2 sekunder.

ANVÄNDNING

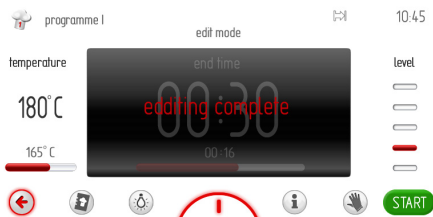

När meddelandet "Ändring klar" har visats i 2 sekunder visas användarprogrammets karusell.

Huvudmeny / Pyrolys

Stanna karusellen och tryck på pyrolys-symbolen för att öppna undermenyn.

Ett annat sätt att välja pyrolys-symbolen är att trycka på OK när karusellen har stannat.

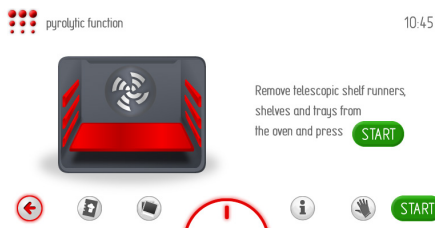

Viktigt!

Läs "Rengöring och skötsel" innan du startar pyrolysurengöringen.

Pyrolysurengöring av ugnen Ugnen värms upp till ca 480 grader. Avlagringar efter grillning eller stekning förbränns till aska som lätt kan torkas av med en fuktig trasa.

Tryck på meny-punkten pyrolys för att se skärmen med information om pyrolysprogrammet (ta bort teleskoparmarna för alla hyllor samt allt löst tillbehör som finns i ugnen). När du har tagit ut tillbehören ur ugnen trycker du på START. Tiden för pyrolysurengöringen visas: 90, 120 eller 150 minuter.



När du har gjort ditt val kommer nästa skärm att visa temperaturen 490 grader samt den valda tiden.

Tryck på START för att starta programmet. TILLAGNINGSTID ändras till SLUTTID och på motsvarande sätt ersätts tillagningstidens 90, 120 eller 150 minuter med sluttiden och den återstående tiden visas på förloppsindikatorn.



Ugnen kyls ner när pyrolysen är avslutad. Symbolen (- -) och meddelande om nedkylning visas på skärmen, och den återstående nedkylningstiden visas på förloppsindikatorn. Dörrlåset kan öppnas när temperaturen har sjunkit under 150 grader. När både nedkylningstiden och luckans spärrtid är över försvinner symbolen för luckspärren, en signal hörs och displayen blinkar. Signalen upprepas i cirka 5 minuter.

ANVÄNDNING

Huvudmeny \ Inställningar \ Firmware Update

Stanna karusellen och tryck på symbolen Firmware Update för att komma till undermenyn.

Ett annat sätt att komma till symbolen Firmware Update är att trycka på OK när karusellen har stannat.

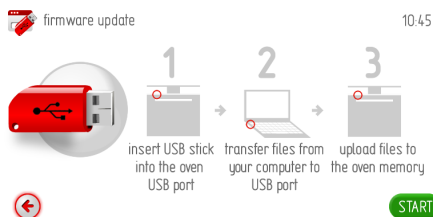

Om du inte ansluter ett USB-minne i ugnens USB-port inom 2 minuter kommer ugnen åtgärda till att visa aktuell tid. Tryck på TILLBAKA ↶ för att lämna inställningsskärmen Firmware Update.

Följ sedan instruktionerna på skärmen.

1. Verifiering av USB-minnets data.

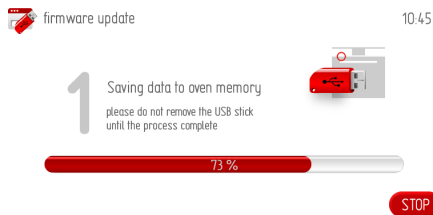
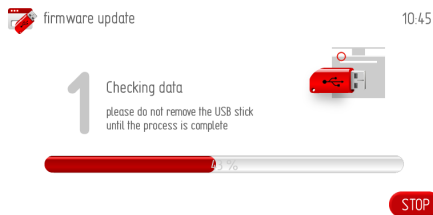

2. Meddelanden om Firmware Update.

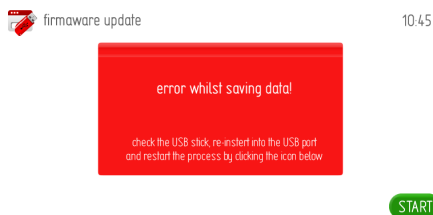
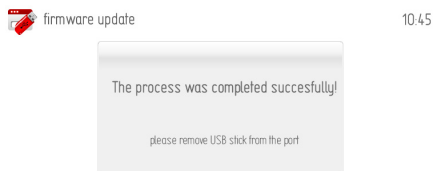

3. Anslut USB-minnet till din dator och kopiera de filer som behövs till USB-minnet.



ANVÄNDNING

4. Anslut USB-minnet till ugnen för att överföra de nödvändiga filerna.

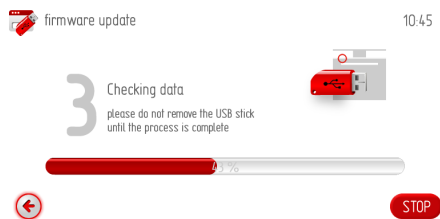

5. Meddelanden om Firmware Update.

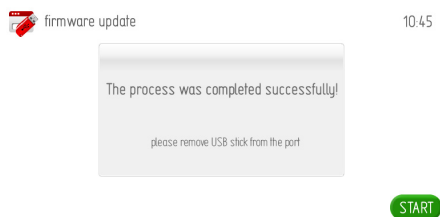

Huvudmeny / Bildspel

Stanna karusellen och tryck på bildspel-symbolen för att öppna en undermeny med följande punkter: Välj album, övergångar, bildspelshastighet, starta bildspel, uppdatera bildspelets bilder.

Tryck på den önskade meny-symbolen för att välja den, symbolen blir rödmarkerad. Tryck på OK för att bekräfta ditt val.

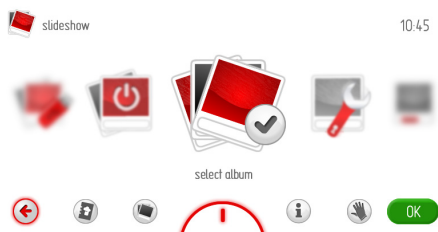

Om du inte gör något inom 60 sekunder kommer displayen att visa aktuell tid. Tryck på TILLBAKA (←) för att lämna bildspels-skärmen.

ANVÄNDNING

Huvudmeny / Bildspel / Välj album

Stanna karusellen och tryck på symbolen Välj album för att öppna en undermeny med följande punkter: Album 1... Album 5. Tryck på ett album så visas albumets miniatyrer.

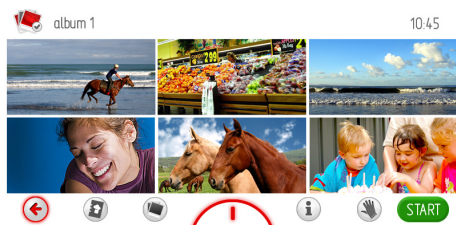

För fingret över skärmen för att bläddra igenom alla sidorna (1–17) med miniatyrer. Tryck på en miniatyr i 1 sekund för att se bilden i stort format. Bilden visas i helskrämsläge. Tryck på TILLBAKA symbolen ↶ i det undre vänstra hörnet för att gå tillbaka till miniatyrerna. Tryck var som helst på skärmen för att gå tillbaka.



Tryck på OK i miniatyrvyn för att välja albumet.

Huvudmeny / Bildspel / Bildspelets ordningsföljd

Stanna karusellen och tryck på symbolen Bildspelets ordningsföljd för att öppna undermenyn. Tryck på den ordningsföljd för bildvisningen som du vill ha. Den valda ordningsföljden blir rödmarkerad. Tryck på OK för att bekräfta ditt val.



Om du inte gör något inom 60 sekunder kommer displayen att visa aktuell tid. Tryck på TILLBAKA ↶ för att lämna menyn för bildspelets ordningsföljd och gå till bildspelsmenyn, huvudmenyn och visa aktuell tid.

ANVÄNDNING

Huvudmeny / Bildspel / Bildspelshastighet

Stanna karusellen och tryck på symbolen Bildspelshastighet för att öppna undermenyn. Ett annat sätt att komma till symbolen Bildspelshastighet är att trycka på OK när karusellen har stannat.

Då öppnas inställningsskärmen så som visas i bilden nedan.

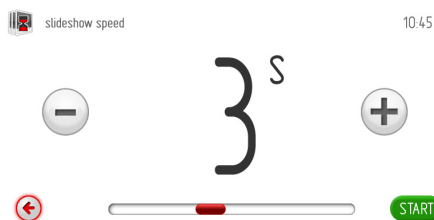

Om du inte ställer in eller bekräftar bildspelshastigheten inom 60 sekunder kommer den övre nivån av menyskärmen för bildspel att visas.

Tryck på TILLBAKA  för att lämna menyn för bildspelshastighet och gå till bildspelsmenyn, huvudmenyn och visa aktuell tid.

Tryck på +/- knapparna eller använd skjutreglaget för att ställa in bildspelshastigheten.

Tryck på OK för att bekräfta inställningen av bildspelshastigheten. Inställningsskärmen för bildspelshastigheten stängs. Den övre nivån av skärm visas.

Huvudmeny / Bildspel / Starta bildspel

Stanna karusellen och tryck på symbolen Starta bildspel för att komma till undermenyn. Ett annat sätt att komma till symbolen Starta bildspel är att trycka på OK när karusellen har stannat. Ugnens display visar följande information.

 slideshow activation



Tryck på "Starta bildspel" för att visa bildspel medurs. Den valda meny-symbolen blir rödmarkerad. Tryck på OK för att bekräfta ditt val.

Om du inte gör något inom 60 sekunder kommer displayen att köra bildspelet. Tryck på TILLBAKA  för att lämna menyn för att köra bildspelet och gå till bildspelsmenyn, huvudmenyn och visa aktuell tid.

Om du vill avbryta bildspelet och visa aktuell tid går du till menyn Starta bildspel, tryck på "Avbryt" och sedan på OK. Om du inte gör något inom 60 sekunder kommer displayen att visa aktuell tid. Tryck på TILLBAKA  för att lämna bildspelsmenyn och gå till huvudmenyn och visa aktuell tid.

ANVÄNDNING

Huvudmeny / Bildspel / Uppdatera bildspelets bilder

Stanna karusellen och tryck på symbolen Uppdatera bildspelets bilder för att komma till undermenyn.

Ett annat sätt att komma till symbolen Uppdatera bildspelets bilder är att trycka på OK när karusellen har stannat.

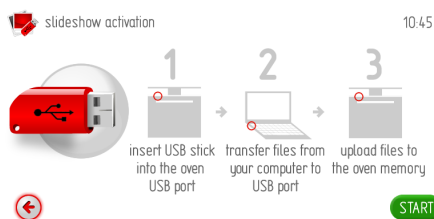

Om du inte ansluter ett USB-minne i ugnens port inom 2 minuter och sedan trycker på OK kommer displayen att visa aktuell tid. Tryck på TILLBAKA ← för att lämna skärmen för att uppdatera bildspelets bilder.

Du går tillväga på samma sätt som för Firmware Update.

Huvudmeny / Kokbok

Stanna karusellen och tryck på kokbok-symbolen för att öppna en undermeny med följande punkter: Kött, fjäderfä, italiensk mat, bakverk, fisk, vegetariska rätter, regionala rätter, uppdatera kokbok.

Ett annat sätt att komma till kokbok-symbolen är att trycka på OK när karusellen har stannat.

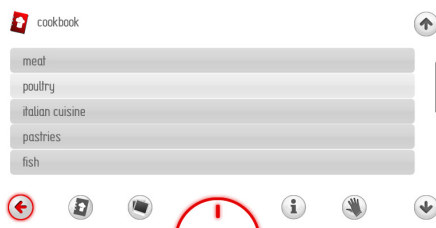

Om du inte gör något inom 60 sekunder kommer displayen att visa aktuell tid. Tryck på TILLBAKA ← för att lämna kokbokskärmen.

Exempel: Tryck på Italiensk mat och sedan på Pizza för att se vilka recept som finns.

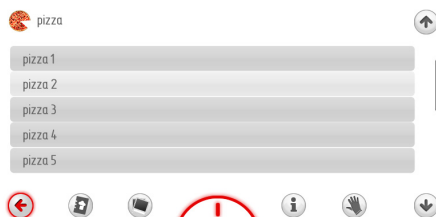

Välj önskat recept från listan och tryck på det för att visa det. Använd upp- och nerpilarna för att bläddra bland recepten.

ANVÄNDNING

Huvudmeny / Kokbok / Uppdatera kokbok

Stanna karusellen och tryck på symbolen Uppdatera kokbok för att komma till undermenyn.

Ett annat sätt att komma till symbolen Uppdatera kokbok är att trycka på OK när karusellen har stannat.

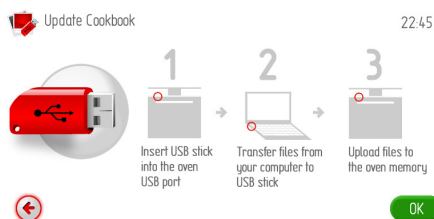

Om du inte ansluter ett USB-minne i ugnens USB-port inom 2 minuter kommer ugnen att återgå till att visa aktuell tid. Tryck på TILLBAKA ↶ för att lämna skärmen för att uppdatera kokboken.

Du går tillväga på samma sätt som för Firmware Update.

Bruksanvisning

Tryck på **i** för att se en lista över bruksanvisningens kapitel.



Om du inte väljer ett kapitel inom 60 sekunder kommer displayen att visa aktuell tid. Tryck på TILLBAKA ↶ för att lämna listan med kapitel.

Välj önskat kapitel ur bruksanvisningen från listan och tryck på det för att se kapitlet.

Använd upp- och nerpilarna för att bläddra genom sidorna.

AVÄNDNING AV UGNEN - PRAKTISKA RÅD

Bakning

- Vi rekommenderar att du gräddar kakor på de bakplåtar som medföljer spisen från fabriken.
- När du använder varmlufffunktionen behöver du inte förvärma ugnen.
- Kontrollera kakan med en provsticka innan du tar ut den ur ugnen.
- (Om kakan är färdig ska provstickan vara torr och ren när du tar upp den ur kakan.)
- Vi rekommenderar att du låter kakan stå kvar i ugnen i ca 5 minuter efter det att du stängt av ugnen.
- Temperaturangivelserna för bakning är endast vägledande värden, de kan regleras allt efter egna erfarenheter.

Stekning av kött

- Stekning i ugn rekommenderas vid större köttmängder (över 1 kg). Mindre köttbitar tillagas på spisen.
- Det rekommenderas att du använder eldfasta fat till stekning. Även fatens handtag bör vara eldfasta.
- När du använder grillen rekommenderar vi att du ställer en bakplåt med lite vatten i på den nedersta falsen.
- Vänd köttet minst en gång när halva stektiden har gått. Några gånger under stekningen kan du även ösa köttet med stekskyn som bildas under stekningen.

RENGÖRING OCH UNDERHÅLL

Stäng av ugnen före rengöringen. Börja inte göra ren ugnen innan den har svalnat.

Låga tillagningstemperaturer ger mindre nedsmutsning av ugnen.

- Du får dock aldrig försöka hålla ugnen ren genom att lägga aluminiumfolie på botten.
- Rengör ugnen, vid behov, så snabbt som möjligt efter användning (varje gång). **Använd aldrig ugnsspray eller starka, repande puts- eller skurmedel.**
- Låt ugnen stå öppen en stund efter våt-rengöring så att den torkar ordentligt.
- **Ångkokning och konservering förorsakar kraftig fuktbildning i ugnen. Se till att du låter ugnen torka ordentligt – annars kan rostskador uppstå.**

Viktigt!

Använd inte aggressiva medier, starka rengöringsmedel eller slipande föremål vid rengöringen.

Använd endast varmt vatten tillsatt lite flytande diskmedel för att rengöra enhetens framsida. Använd inte skurpulver eller rengöringskräm.

(De utdragbara skenor finns inte i alla ugnsmodeller.)

Ugn är utrustad med lätt uttagbara ugnsfalsar (stege). För att ta ut dem för rengöring ska man dra ett fäste som finns i fronten (Z1) och därefter dra ut ugnsfalsar och avlägsna dem från bakfäste (Z2). Efter att ha rengjort ska man placera dem i ugnens öppningar och trycka ner fäste (Z1 och Z2).

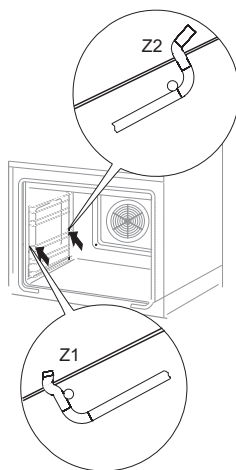

Rengör ugnens teleskopiskt utdragbara skenor och bakplåtar med varmt vatten och tvål, torka noggrant. Montera teleskopiskt utdragsbara skenor genom att fästa dem på ugnens skenor.

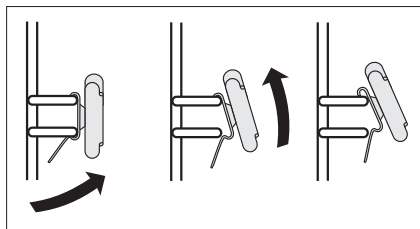

RENGÖRING OCH UNDERHÅLL

Byte av ugnslampa

Försäkra dig om att enheten är urkopplad från strömmen innan du byter halogenlampa för att undvika en ev. elstöt.

1. Bryt strömmen till ugnen.
2. Ta bort plåtar och galler ur ugnen.
3. Om ugnen har utdragbara stöd ska dessa också tas bort.
4. Använd en spårskruvmejsel för att lirka bort lampskyddet, ta ut det, diska det och torka det noggrant.
5. Dra ut halogenlampan genom att dra den nedåt med hjälp av en trasa eller ett papper. Byt halogenlampa om det behövs.
 - spänning 230 V
 - effekt 25 W
6. Sätt tillbaka halogenlampan i fättningen.
7. Sätt tillbaka lampskyddet.

Varning: Var noga med att inte beröra halogenlampan direkt med fingrarna!

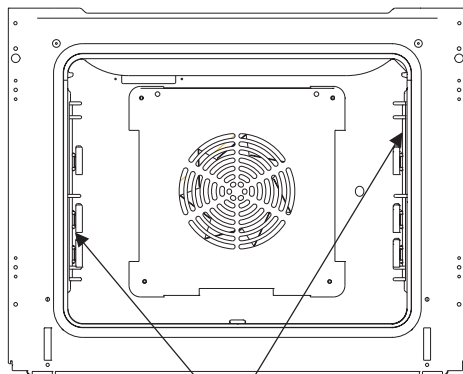

Ugnsbelysning

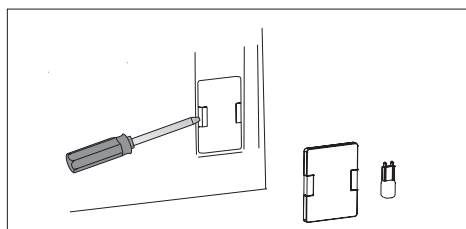

RENGÖRING OCH UNDERHÅLL

Demontering av ugnslucka

För att bättre komma åt ugnskammaren i samband med rengöring kan man ta bort ugnsluckan. För att göra detta ska man öppna luckan och dra upp en säkerhetsdel som finns i gångjärnen (fig. A). Därefter ska man trycka till luckan lite, lyfta och ta ut den framåt. För att montera luckan i ugnen ska man göra i omvänd ordning. Vid återplacering av luckan ska man se till att en utskärning som finns på gångjärnen placeras på gångjärnets greppavsats på rätt sätt. Efter att luckan återplacerats ska man ovillkorligen dra ner säkerhetsdelen. Om man inte drar den ner, kan det orsaka skada på gångjärnen vid försök att stänga luckan.

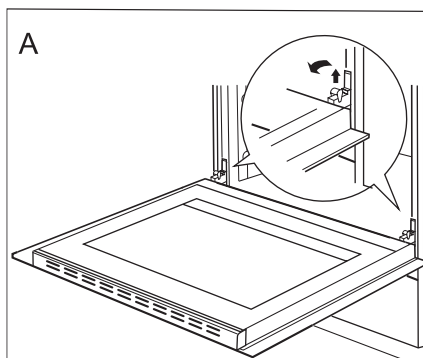

Uppdragning av säkerhetsdelar till gångjärn

Avmontering av det innersta glaset

1. Använd en stjärnskruvmejsel för att skruva loss skruvarna på luckans övre list (fig. B).
2. Använd en vanlig skruvmejsel för att försiktigt lirka loss luckans övre list på sidorna (fig. B, C).

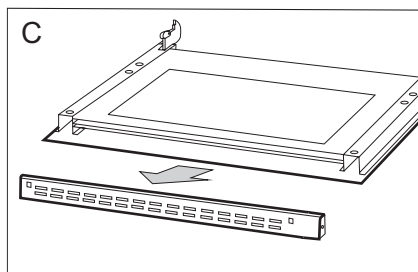
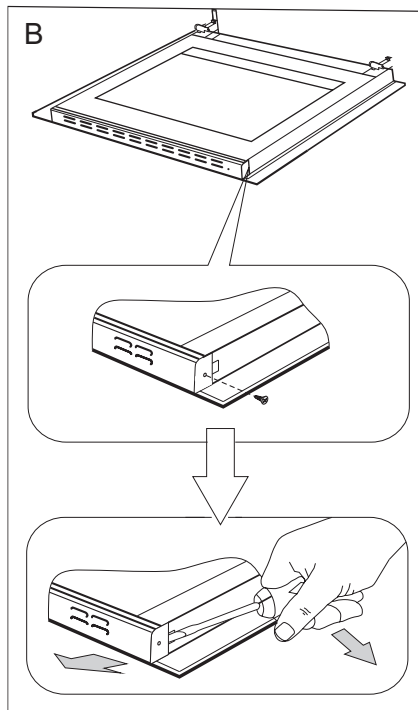

RENGÖRING OCH UNDERHÅLL

3. Därefter kan glasskivan tas bort (fig. D).

Viktigt! Risk för att glaspanelens fäste skadas. Lyft inte glaset, utan dra försiktigt ut det.

Efter rengöring upprepas beskrivningen i omvänd turordning.

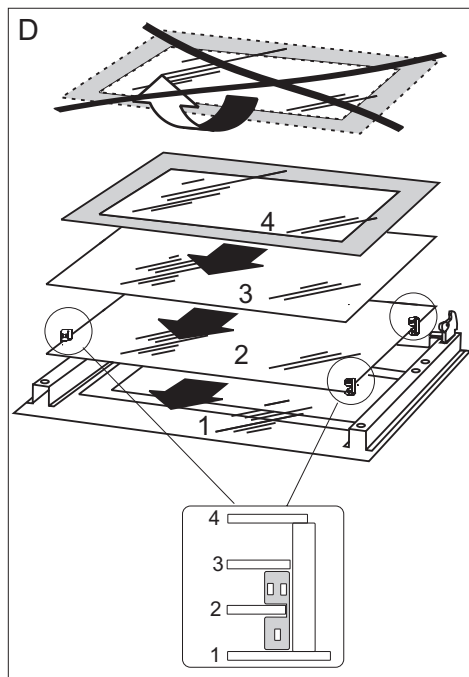

RENGÖRING OCH UNDERHÅLL

Pyrolysurengöring

Pyrolysurengöring av ugnen. Ugnen värms upp till ca 480 grader. Avlagringar efter grillning eller stekning förbränns till aska som lätt kan torkas av med en fuktig trasa.

Före pyrolysurengöringen.

Viktigt!

Ta ut alla tillbehör ur ugnen (bakplåtar, galler, fästeanordningar på sidorna och teleskopphyllor). Tillbehör som har lämnats kvar i ugnen kommer att förstöras helt under pyrolysurengöringen.

- Ta bort hårda fläckar från ugnen.
- Rengör ugnens utsida med en fuktig trasa.
- Följ instruktionerna.

Under pyrolysurengöringen..

- Lämna inte rengöringstrasan nära den heta ugnen.
- Använd inte spisen.
- Tänd inte ugnsbelysningen.
- Ugnsluckan har en spärr som förhindrar att luckan kan öppnas under rengöringen. Öppna inte luckan, då störs rengöringsprocessen.

Viktigt!

Ugnen kan bli mycket het under pyrolysurengöringen. Låt inte barn komma i närheten av ugnen eftersom dess utsida kan bli mycket hetare än vanligt.

Vissa ångor kan bildas under rengöringen. Sörj därför för god ventilation i köket.

Pyrolysurengöringsprocessen:

- Stäng ugnsluckan.
- Följ instruktionerna i avsnittet *Huvudmeny / Pyrolys*.

Viktigt!

Om ugnstemperaturen är hög (högre än vanligt) kan luckan inte öppnas.

När ugnen har svalnat kan luckan öppnas och askan torkas av med en mjuk, fuktig trasa. Sätt tillbaka fästeanordningarna på sidan och andra tillbehör. Ugnen är klar att använda.

ÅTGÄRDER VID FEL

Vid ev. problem ska du alltid:

- Stänga av ugn
- Slå av strömmen till ugn
- Vissa småfel kan du själv åtgärda genom att följa anvisningarna i tabellen.

Kontrollera de enskilda felen i tabellen innan du kontaktar GRAM service.

Problem	Orsak	Åtgärd
1. Hällen fungerar inte	ingen ström	kontrollera säkringen, byt om proppen har gått
2. Ugnens belysning fungerar inte	Lös eller skadad lampa	Byt den skadade lampan (se Rengöring och skötsel)
3. E0 felmeddelande på skärmen	Temperatursensor fungerar inte	Se användarinstruktionernas kapitel: <i>Huvudmeny \ inställningar \ service</i>
4. Pekskärmen aktiveras	Spisen ovanför ugnen används.	Aktivering av barnlås, se användarinstruktionernas kapitel: <i>Specialfunktioner</i>

SPECIFIKATION

Märkspänning	230V~ 50 Hz
Märkeffekt	3,1 kW
Mått	59,5 / 59,5 / 57,5 cm

EU – standard: EN 60335-1, EN 60335-2-6

Gram Norge AS

Postboks 833
NO-1670 Kråkerøy
Tel.: 22 07 26 30
www.gram.no

Gram Sverige AB

Smultronbacken 4A
SE-135 62 Tyresö
Tel.: 040 38 08 40
www.gram.se

Gram Finland OY

PL 4640
FI-00002 Helsinki
Tel.: 020 7756 350
www.gram.fi



Gram A/S
Gejlhavegård 2B
DK-6000 Kolding
+45 73 20 10 00
www.gram.dk